

RIVESTIMENTO ESTERNO ISTRUZIONI DI MONTAGGIO

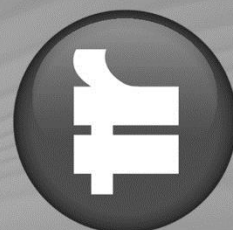

THERMOROSI
PELLET, WOOD & SUN TECHNOLOGIES



Valido per i modelli a pellet:

**Essenza Metalcolor
Essenza Plus Metalcolor
Essenza Silent Metalcolor
Essenza Idra Metalcolor**

Valido per i modelli a legna:

**Essenza Wood Metalcolor
Essenza Wood HP Metalcolor**

LEGGERE!



**INFORMAZIONI
IMPORTANTI PER
LA SICUREZZA ED
IL CORRETTO
FUNZIONAMENTO**

INDICE

1 – INTRODUZIONE	2
1.1 AVVERTENZE GENERALI	2
1.2 NORME DI SICUREZZA.....	2
1.3 TRASPORTO ED IMMAGAZZINAMENTO.....	3
2 – CARATTERISTICHE TECNICHE	3
3 – DISIMBALLO RIVESTIMENTO	4
4 – MONTAGGIO RIVESTIMENTO ESSENZA (solo per prodotti a PELLETT)	5
5 – MONTAGGIO RIVESTIMENTO ESSENZA (solo per prodotti a LEGNA)	9
6 – PARTI DI RICAMBIO	14

1 – INTRODUZIONE

1.1 AVVERTENZE GENERALI

Questo libretto d'installazione, uso e manutenzione costituisce parte integrante ed essenziale del prodotto e dovrà essere conservato dall'utilizzatore. Prima di procedere all'installazione, all'uso e alla manutenzione del prodotto, è necessario leggere attentamente tutte le indicazioni contenute in questo libretto. Tutte le leggi locali, nazionali e le norme europee devono essere soddisfatte nell'installazione e nell'uso dell'apparecchio. Al Cliente utilizzatore si raccomanda di eseguire tutte le manutenzioni riportate su questo manuale. L'installazione, la manutenzione ed eventuali riparazioni devono essere eseguite da personale professionalmente qualificato, abilitato professionalmente secondo il decreto 22 gennaio 2008 nr°.37 e in ottemperanza alle normative vigenti in materia e secondo le indicazioni del costruttore dell'apparecchio stesso. Si dovrà far uso, nel caso di riparazioni, solo di ricambi originali forniti dal costruttore. Un'errata installazione o una cattiva manutenzione potranno causare danni a persone, animali o cose; in questo caso il costruttore sarà sollevato da ogni responsabilità. Qualsiasi intervento non esplicitamente autorizzato da Thermorossi S.p.A. su tutti i sistemi, componenti o parti interne ed esterne dell'apparecchio, nonché su tutti gli accessori forniti a corredo con esso, comporta la decadenza della garanzia e la decadenza della responsabilità del costruttore, ai sensi del D.P.R. 224 del 24/05/1988, art. 6/b. Avere cura del presente manuale e conservarlo in un luogo di facile e rapido accesso. Se l'apparecchio dovesse essere venduto o trasferito a un altro utente assicurarsi sempre che il libretto lo accompagni. Qualora il presente manuale fosse smarrito e/o rovinato è obbligo richiederne copia al rivenditore autorizzato.

La Thermorossi S.p.A. mantiene i diritti di autore sulle presenti istruzioni di servizio. Senza necessaria autorizzazione le istruzioni indicate non potranno essere duplicate o comunicate a terzi e non potranno essere utilizzate per scopi concorrenziali.



ATTENZIONE: Le maioliche sono di produzione artigianale e potrebbero presentare cavillature, variazioni cromatiche o imperfezioni. Lo strato di smalto possiede un fattore di dilatazione diverso da quello delle maioliche e per tale motivo si possono presentare piccole cavillature. Tale fenomeno, essendo un processo naturale, non costituisce difettosità. Si raccomanda di pulire le maioliche esclusivamente utilizzando un panno in microfibra asciutto. L'utilizzo di panni umidi o bagnati per la pulizia evidenzerebbero maggiormente i cavilli naturali dello smalto.

1.2 NORME DI SICUREZZA



DANNI A PERSONE

Questo simbolo di sicurezza identifica importanti messaggi nel corso del manuale. Quando si incontra, leggere attentamente il messaggio che segue poiché la non osservanza può provocare gravi danni alle persone che utilizzano l'apparecchio.



DANNI A COSE

Questo simbolo di sicurezza identifica dei messaggi o istruzioni dalla cui osservanza dipende il buon funzionamento del generatore. Se non osservati scrupolosamente, si possono verificare seri danneggiamenti all'apparecchio.



INFORMAZIONI

Questo simbolo segnala delle istruzioni importanti per il buon funzionamento del generatore. Se non osservate correttamente, il funzionamento non risulterà soddisfacente.

Rivestimento Essenza

1.3 TRASPORTO ED IMMAGAZZINAMENTO

TRASPORTO E MOVIMENTAZIONE

Si deve porre particolare attenzione affinché tutte le parti delicate siano preservate da urti meccanici che ne compromettano l'integrità e il corretto funzionamento.

IMMAGAZZINAMENTO

L'immagazzinamento del rivestimento deve essere effettuato in locali privi di umidità e non deve essere esposta alle intemperie; è sconsigliato appoggiare direttamente il rivestimento sul pavimento. L'azienda non si ritiene responsabile di danni causati per incuria. E' sconsigliato conservare in magazzino il rivestimento per periodi eccessivamente prolungati.

2 - CARATTERISTICHE TECNICHE

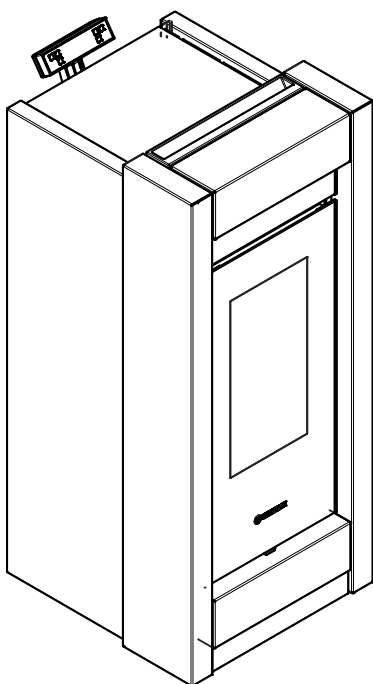

	ESSENZA
Altezza (mm)	1132
Profondità (mm)	596
Larghezza (mm)	490
Peso netto del rivestimento (Kg)	38
Peso lordo del rivestimento (Kg)	48

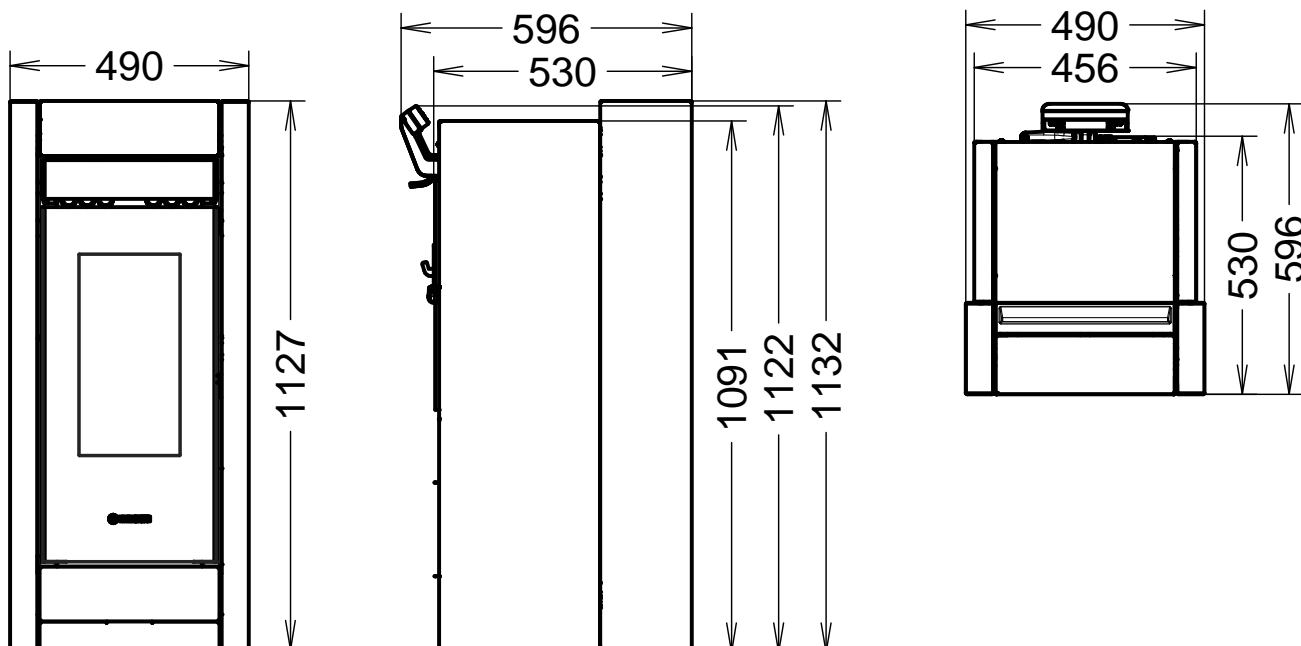

3 – DISIMBALLO RIVESTIMENTO



Per disimballare il rivestimento procedere seguendo le indicazioni nelle figure 1,2,3.

Per prima cosa dopo aver aperto l'imballo estrarre il fianco rivestimento completo (A) estraendolo con delicatezza (Figura 1).

In seguito procedere a togliere i particolari (B), (C), (D - non necessario per i prodotti a pellet), (E), ed il sacchetto viterie (F).

Per ultimo estrarre il fianco rivestimento completo (G) estraendolo con delicatezza.



Attenzione: i rivestimenti laccati sono delicati e devono essere movimentati con estrema cura e con l'utilizzo di guanti in cotone delicato. Per la pulizia usare panni in microfibra asciutti per superfici delicate quali lenti, occhiali, monitor....

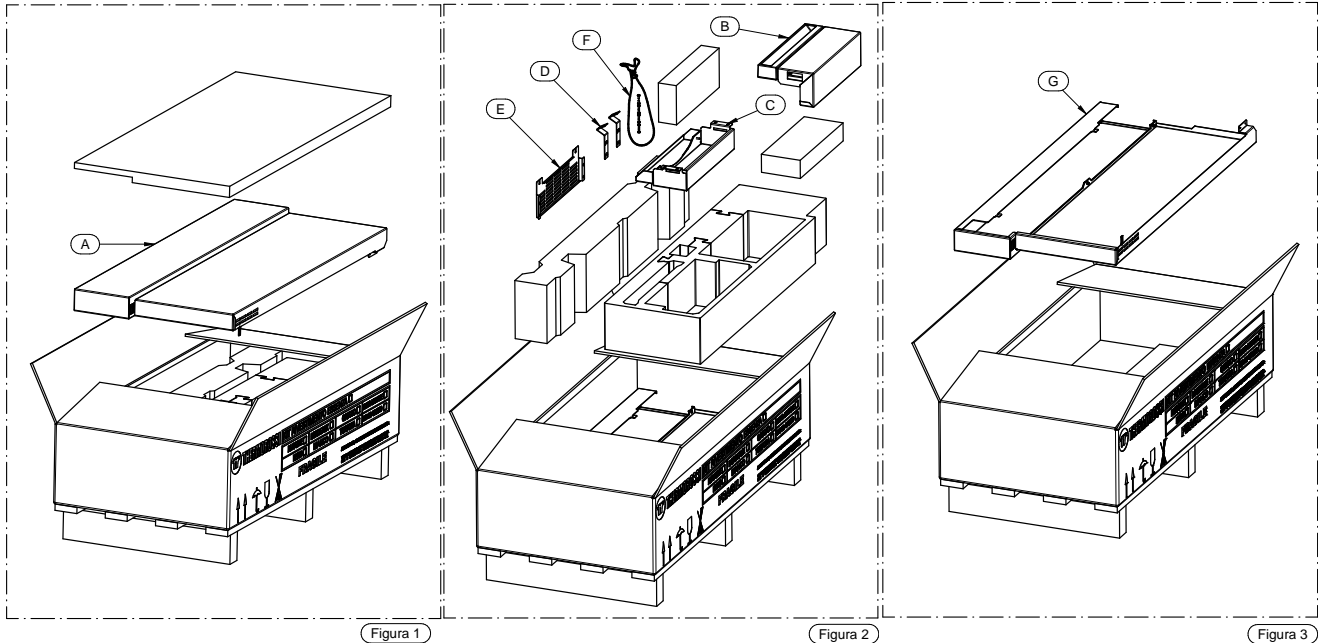

All'interno del kit è presente un sacchetto (F) ove all'interno vi sono le viti sottosposte.

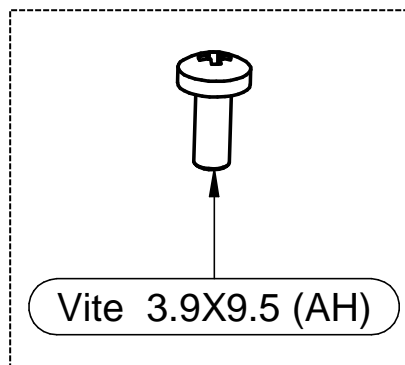

ATTENZIONE:

PRIMA DI PROCEDERE A MONTARE IL RIVESTIMENTO ESSENZA, REGOLARE I PIEDINI DELL'APPARECCHIO FINO AD OTTENERE UN'APERTURA FRA APPARECCHIO E PAVIMENTO NON INFERIORE A 10 mm.



ATTENZIONE:

PRIMA DI PROCEDERE A MONTARE IL RIVESTIMENTO ESSENZA ASSICURARSI CHE L'APPARECCHIO SIA SCOLLEGATO DALLA PRESA ELETTRICA E QUINDI DISALIMENTATO.

4 – MONTAGGIO RIVESTIMENTO ESSENZA (solo per prodotti a PELLET)

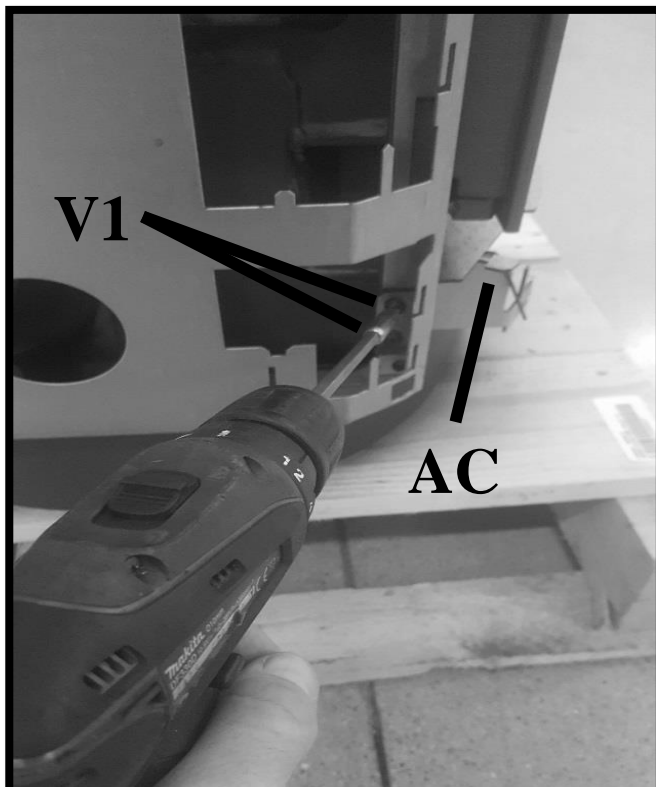

1 – Smontare il supporto (AC) togliendo le 2 viti (V1) presenti sia sul lato sinistro sia sul lato destro.

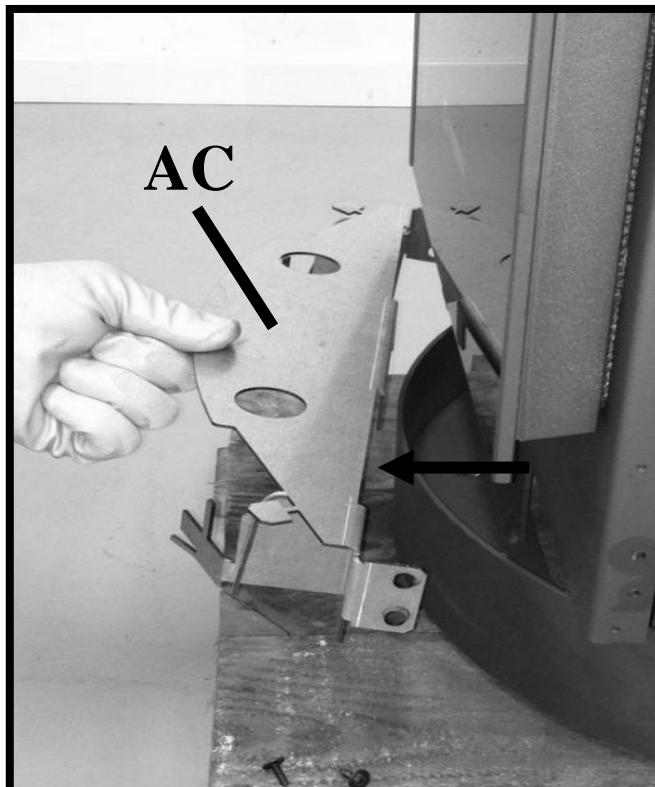

2 – Procedere ora a smontare il supporto (AC).

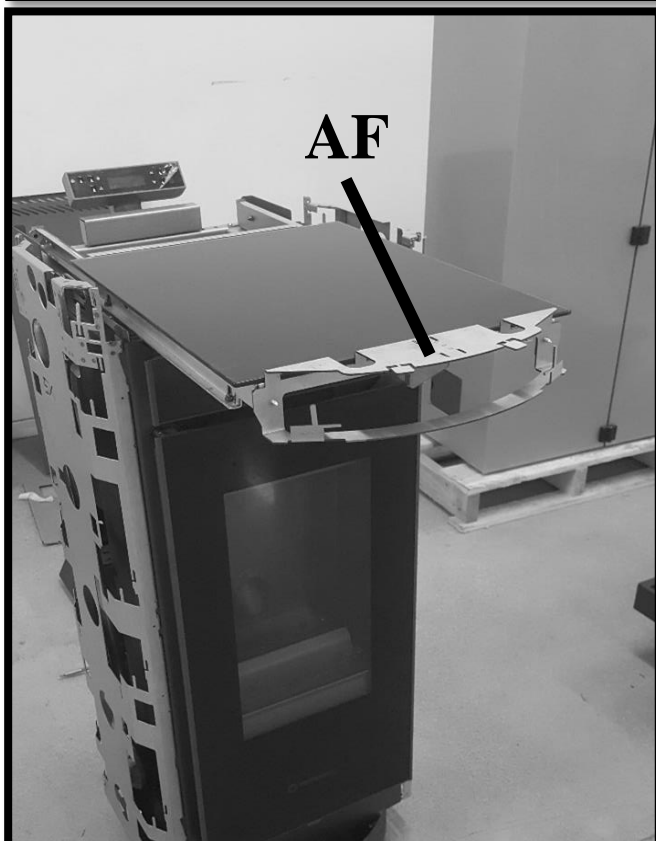

3 – Procedere a smontare il supporto (AF).

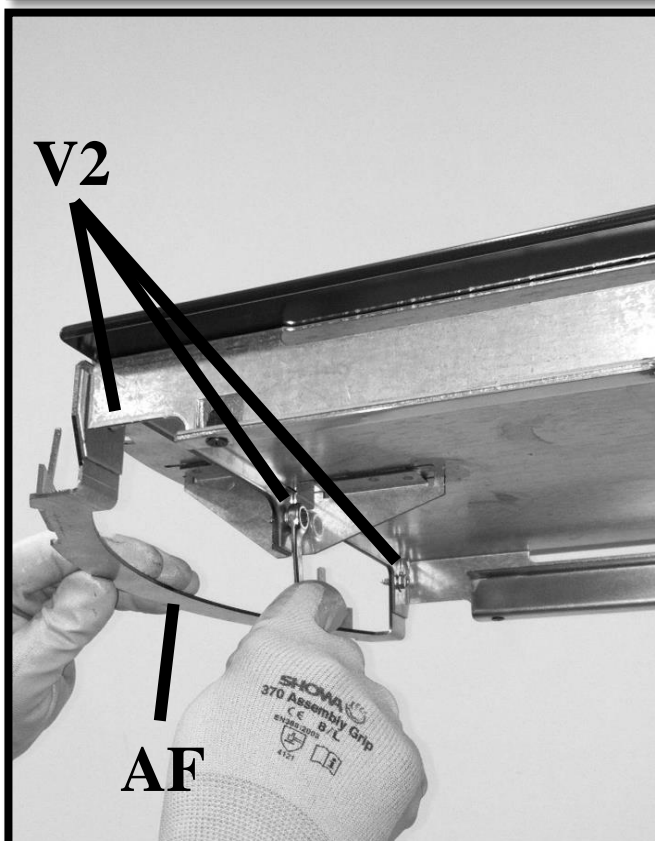

4 – Per smontare il supporto (AF) svitare le 3 viti da 8 mm (V2).

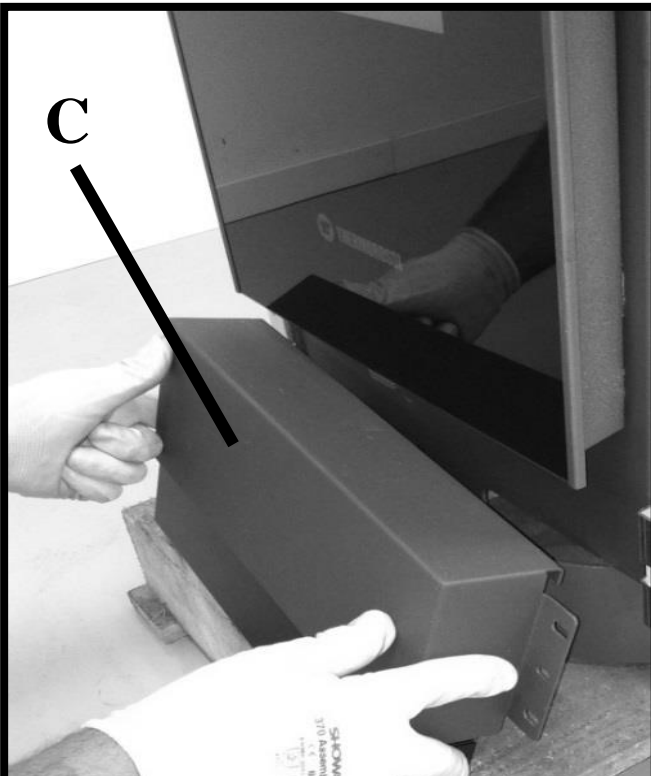

5 – Assemblare il particolare (C).

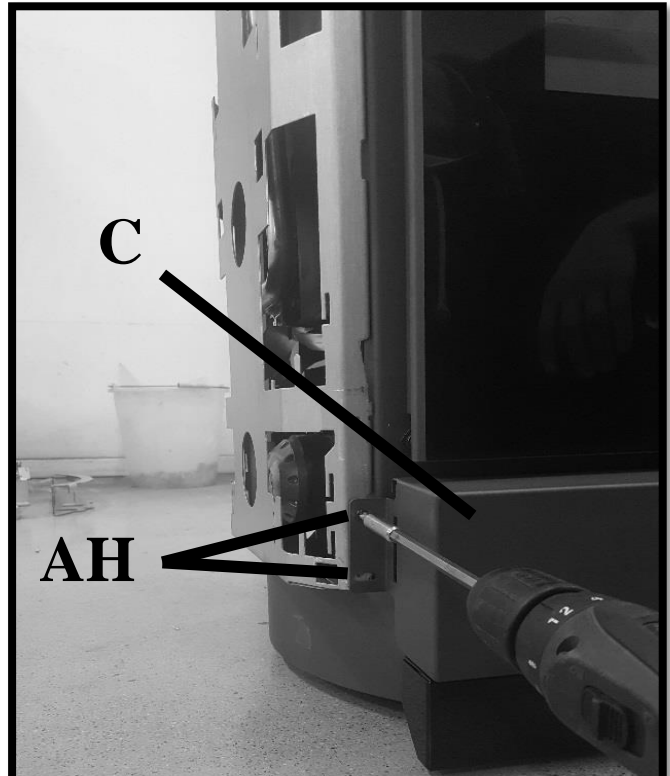

6 – Fissare il particolare (C) con 2 viti (AH) sia sul lato sinistro sia sul lato destro. Nel montaggio assicurarsi che lo stesso sia centrato rispetto alla porta.

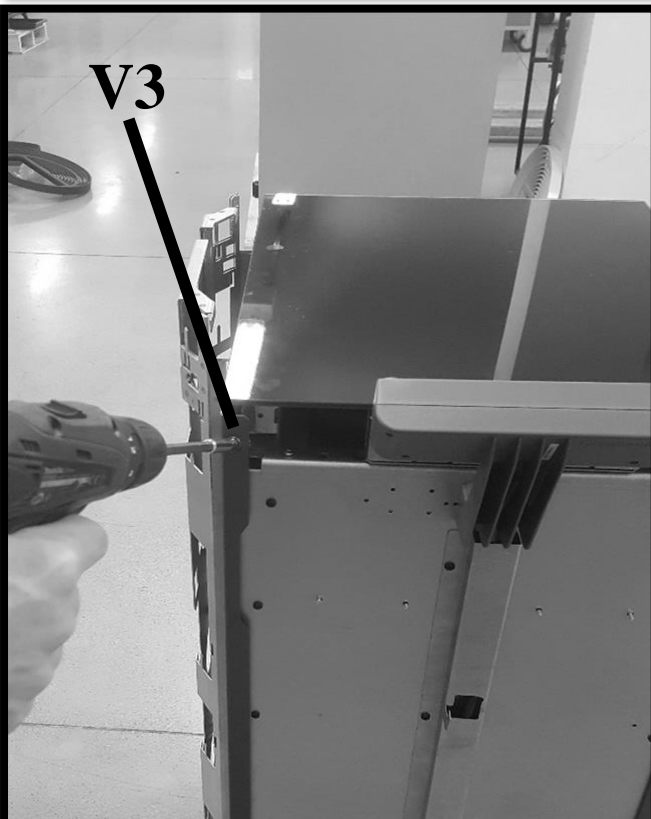

7 – Togliere la vite (V3) presente sia sul lato sinistro sia sul lato destro.

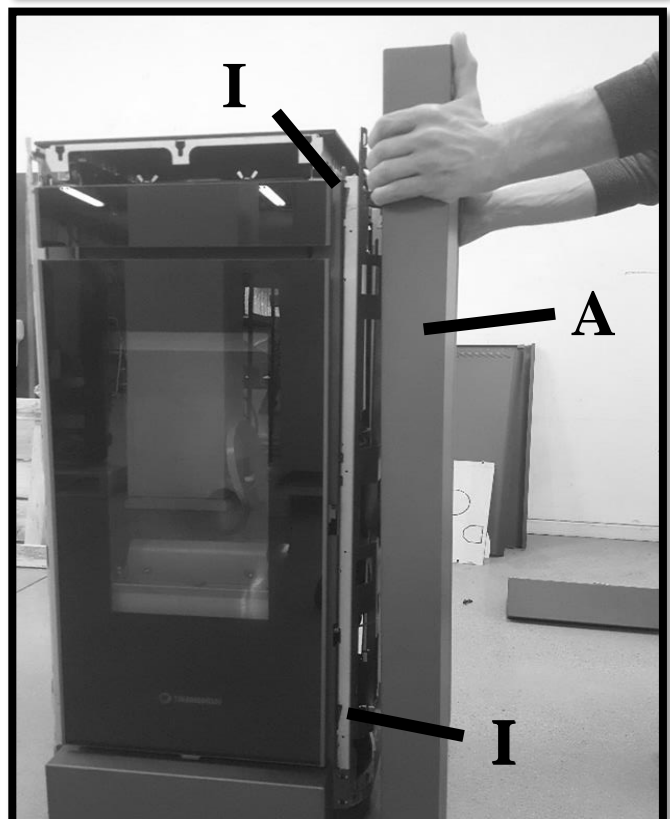

8 – Procedere ad assemblare i fianchi (A) e (G) sia nel lato destro che nel lato sinistro.

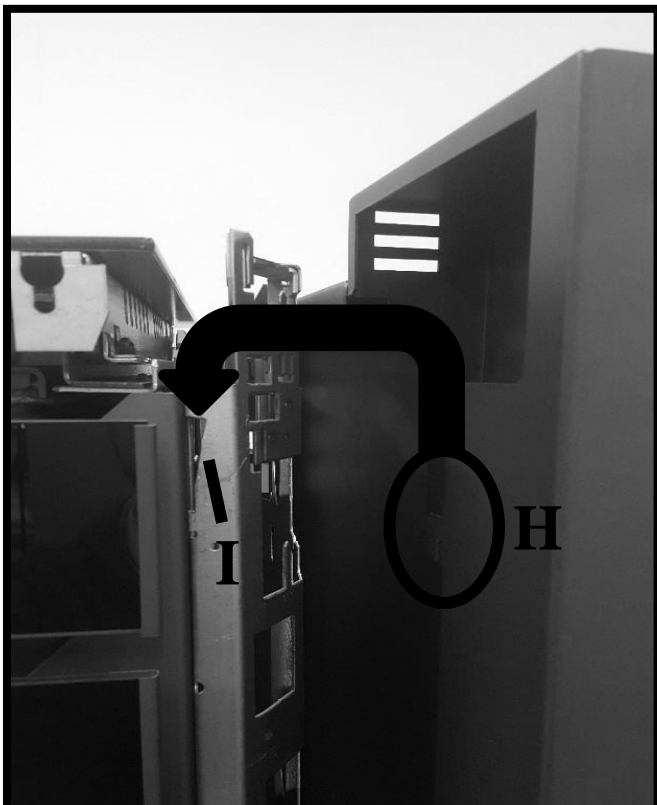

9 – Per assemblare i fianchi (A) e (G) infilare i ganci (H) anteriori nelle apposite sedi (I).

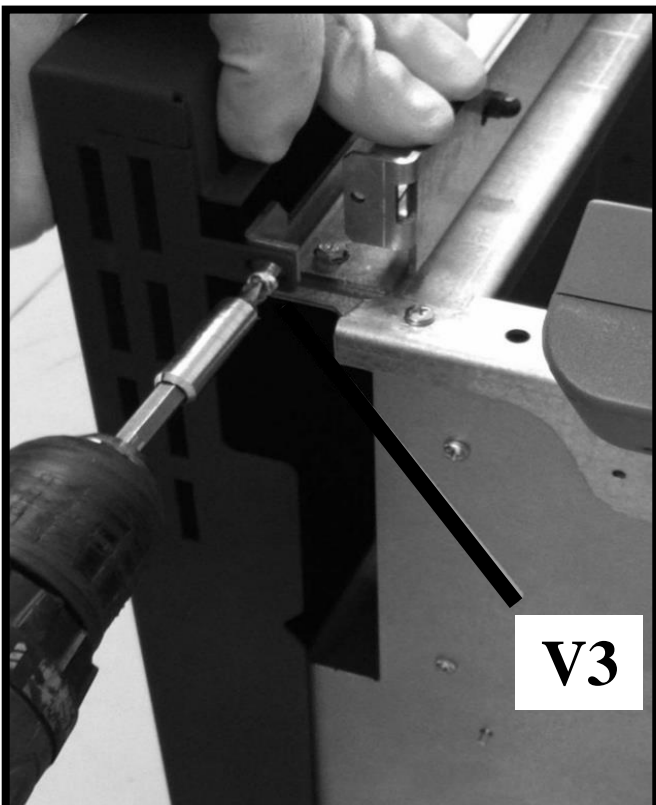

10 – Procedere a fissare i fianchi nella parte posteriore, con la vite (V3) precedentemente tolta, una per lato.

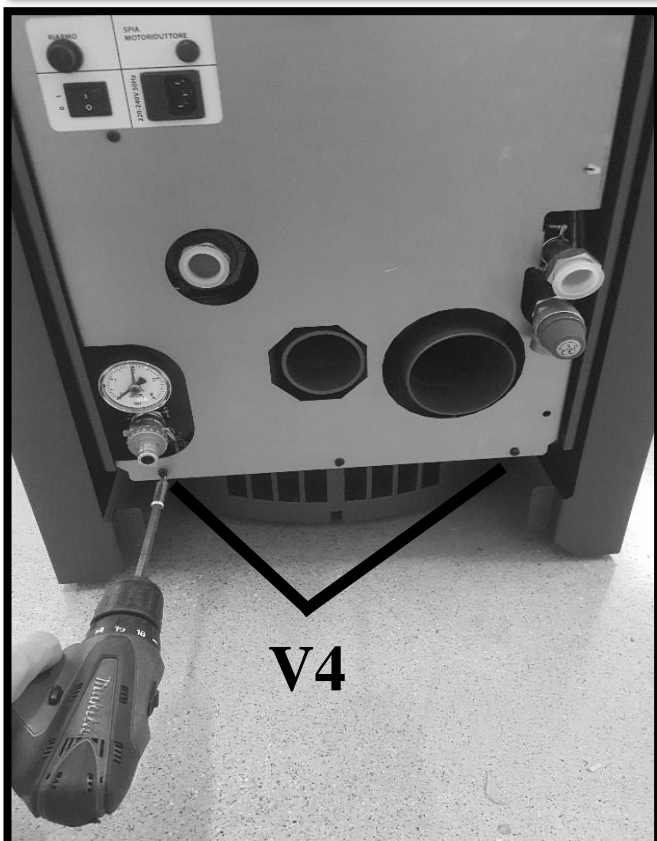

11 – Togliere le viti (V4) dal retro.

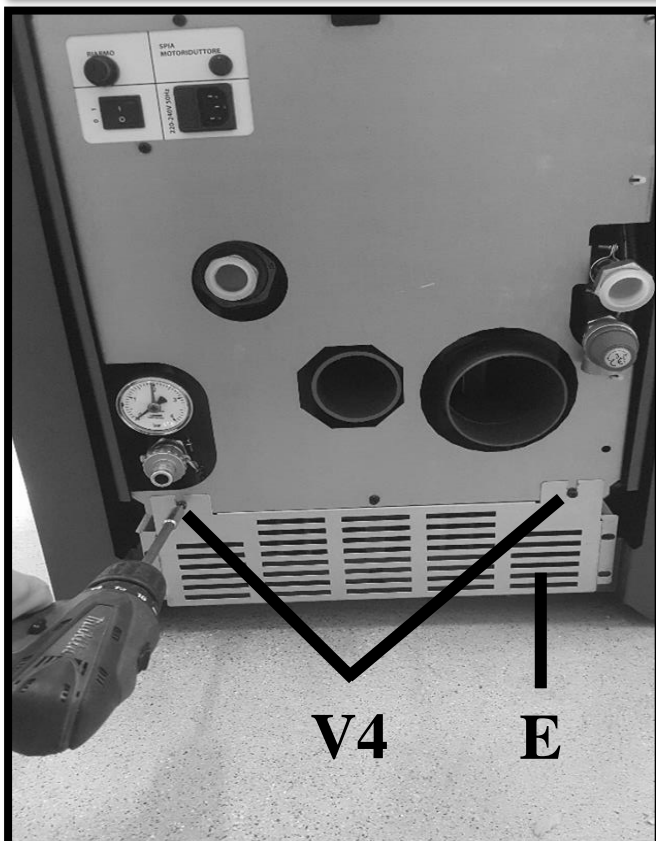

12 – Procedere poi a fissare il particolare (E) attraverso le viti (V4) appena tolte.

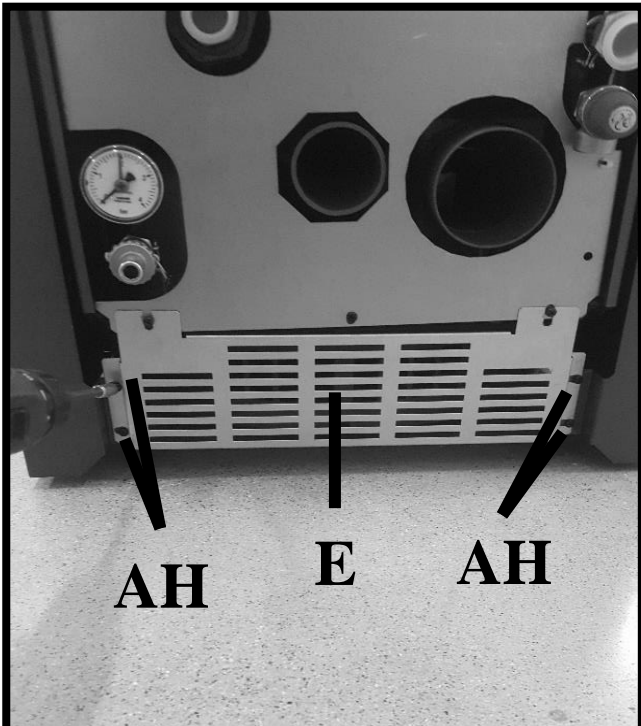

13 – Procedere poi a fissare il particolare (E) ai fianchi, attraverso 4 viti (AH).

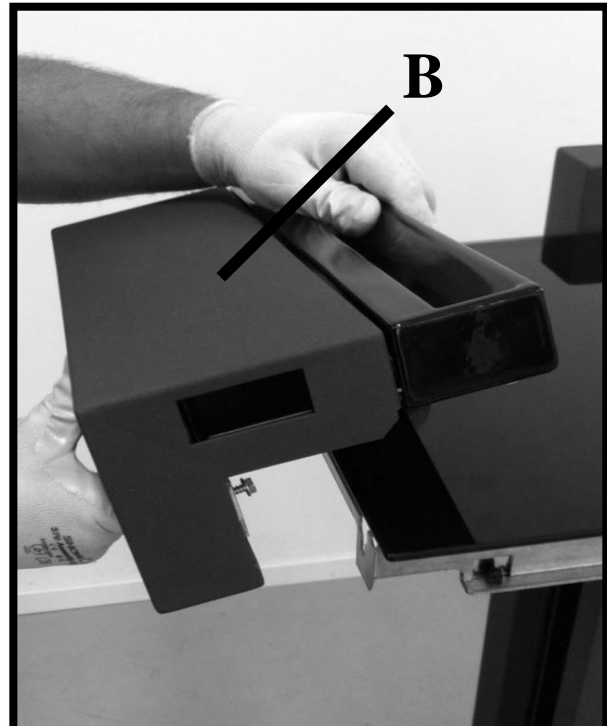

14 – Installare il particolare (B) al vassoio di caricamento.

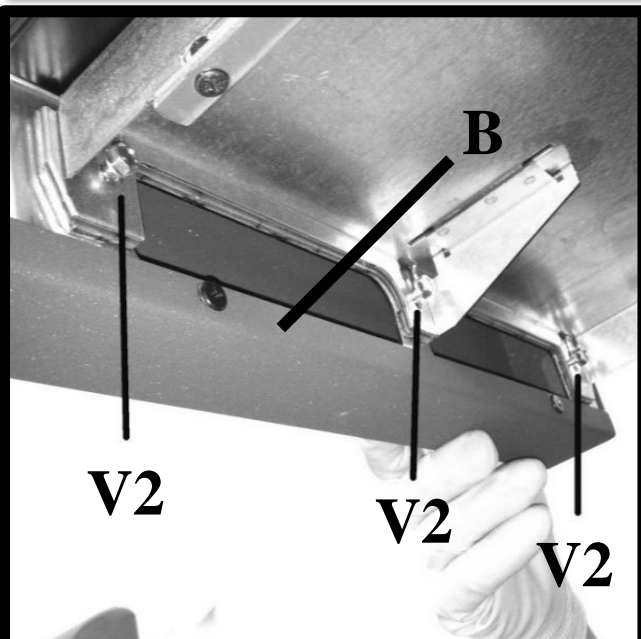

15 – Fissare il particolare (B), utilizzando le 3 viti (V2) tolte all'inizio. Si consiglia di stringere le viti dopo aver regolato l'altezza.

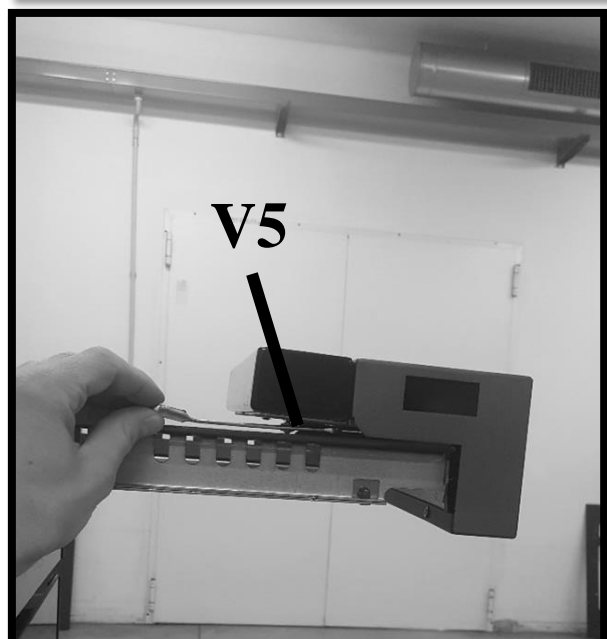

16 – Regolare le 2 viti con feltrino di protezione (V5), fino a sfiorare il vetro del vassoio.

ATTENZIONE, IMPORTANTE:

Regolare con attenzione i rivestimenti in particolar modo nella zona della maniglia, verificando che durante l'apertura e la chiusura della porta la stessa non strisci sul rivestimento danneggiandolo. Regolare la posizione del cassetto carico pellet onde evitare che lo stesso strisci sui rivestimenti laterali danneggiandoli.

5 – MONTAGGIO RIVESTIMENTO ESSENZA (solo per prodotti a LEGNA)

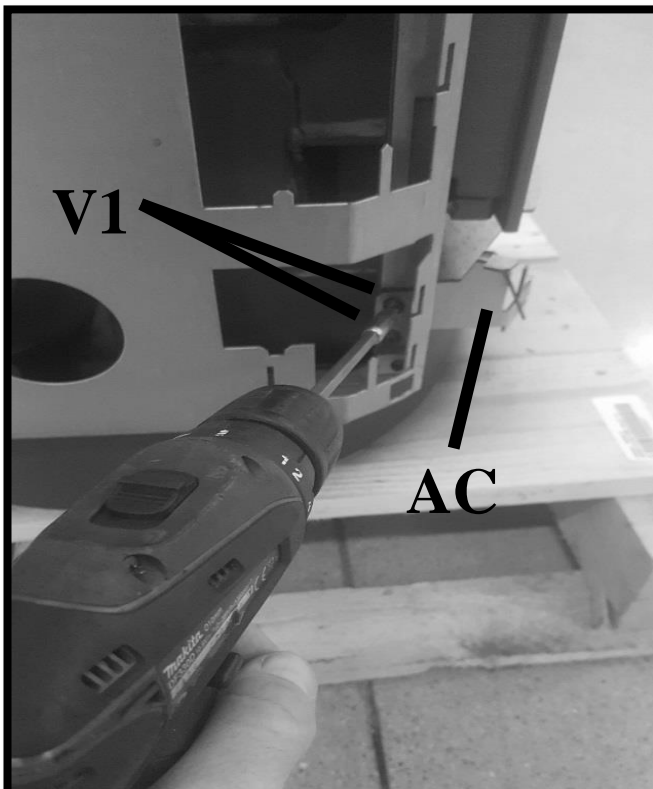

1 – Smontare il supporto (AC) togliendo le 2 viti (V1) presenti sia sul lato sinistro sia sul lato destro.

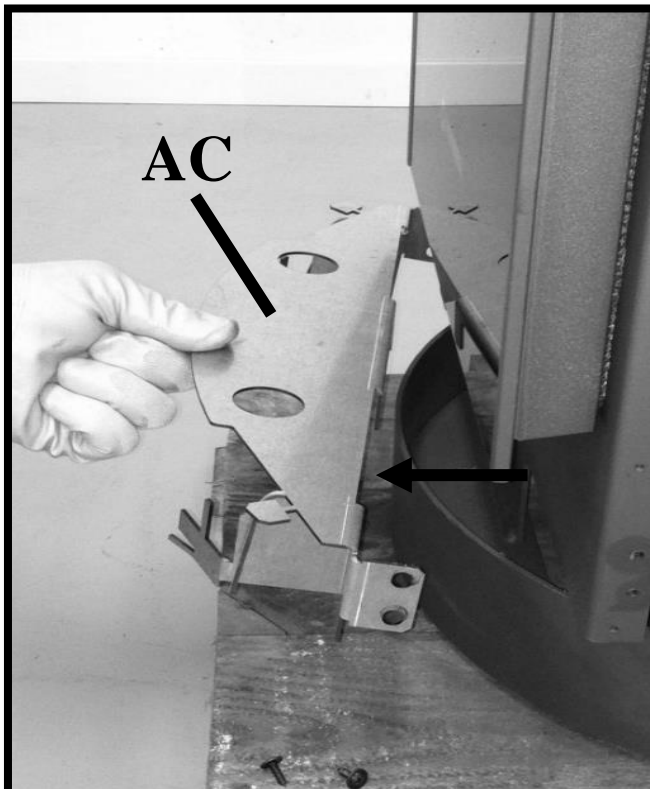

2 – Procedere ora a smontare il supporto (AC).

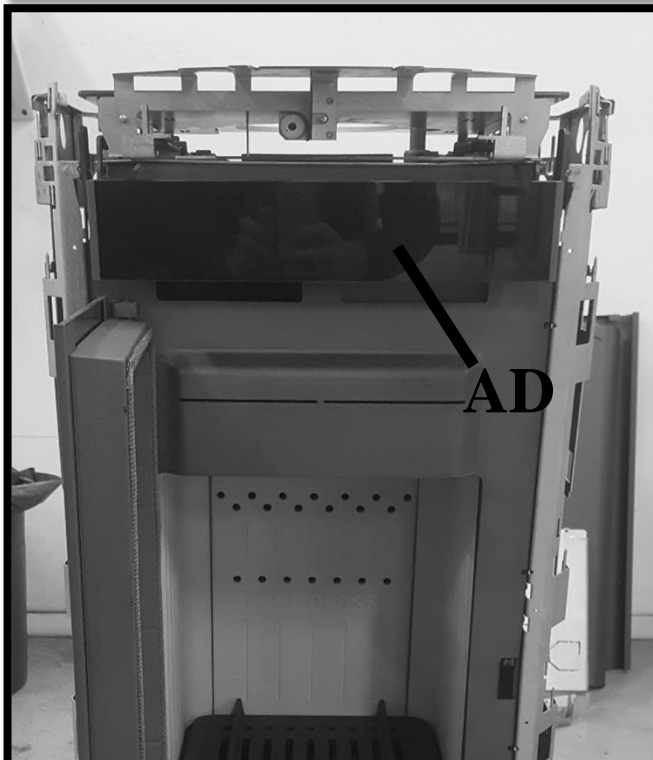

3 – Aprire la porta della camera di combustione e smontare il vetro superiore completo di supporto (AD)

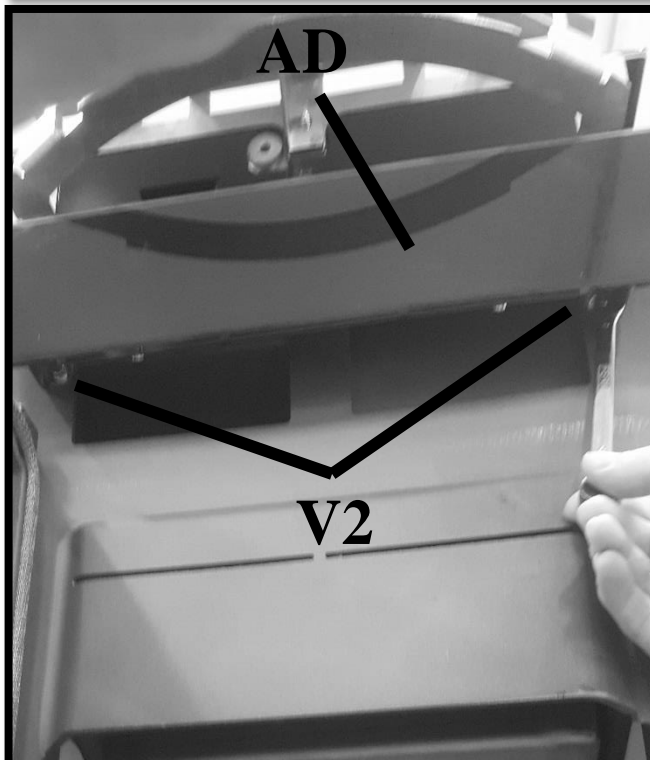

4 – Per smontare il vetro superiore completo di supporto (AD) è necessario svitare le 2 viti da 7 mm (V2) e togliere le relative rondelle.

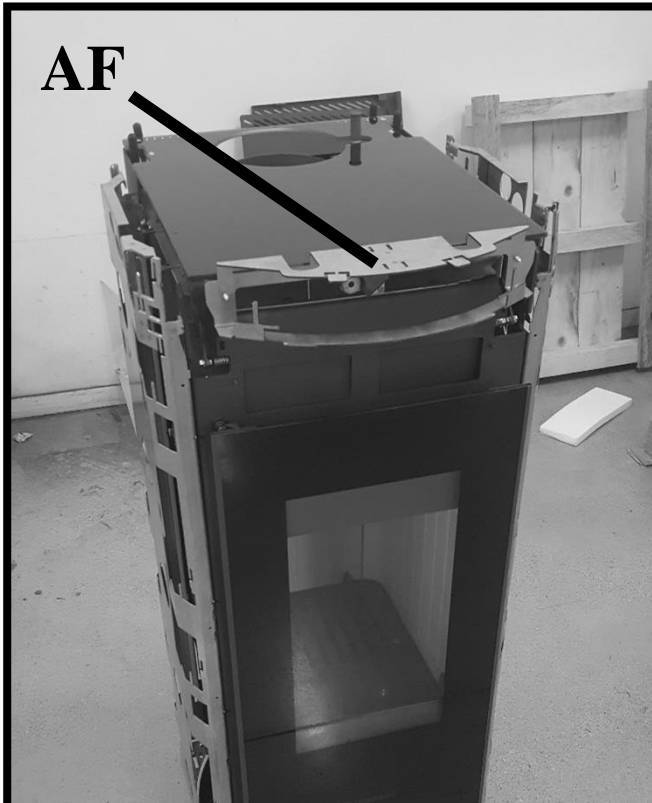

5 – Procedere a smontare il supporto (AF).

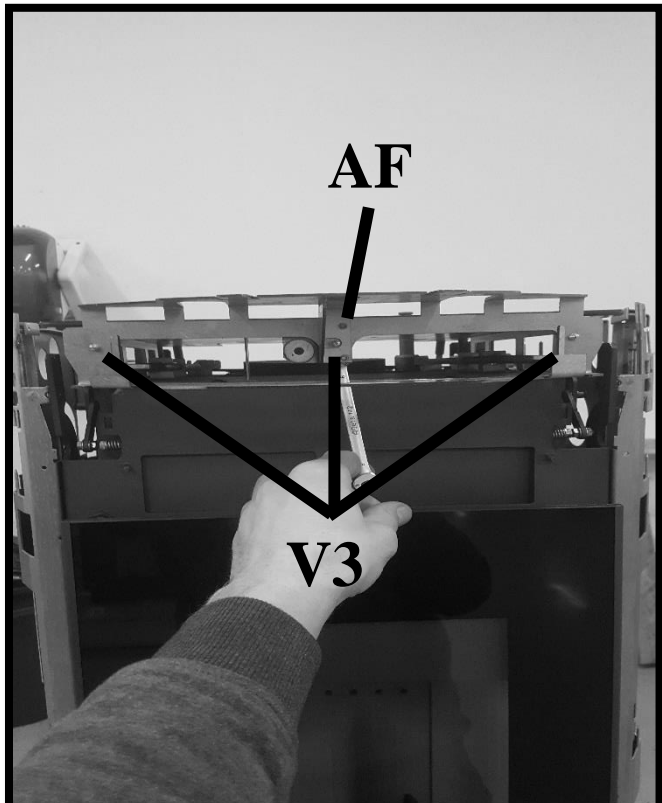

6 – Per smontare il supporto (AF) svitare le 3 viti da 8 mm (V3).

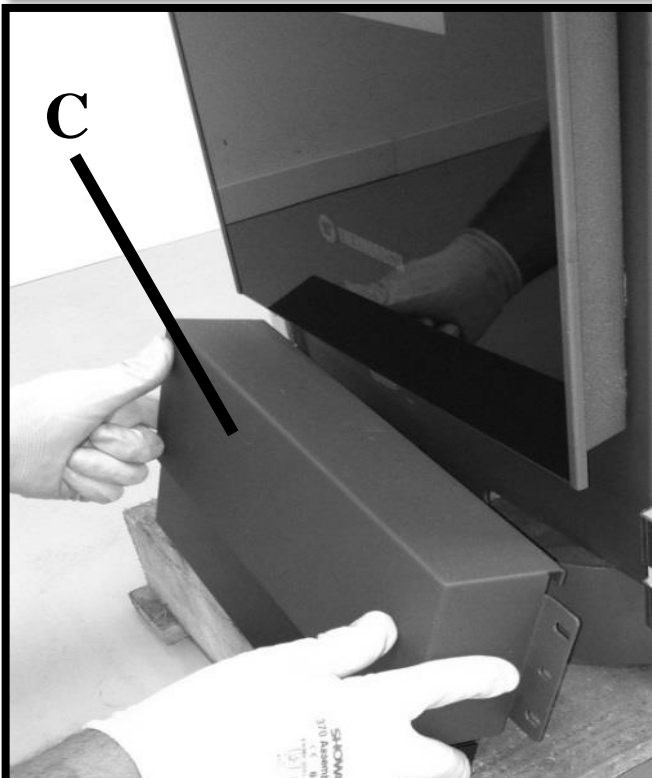

7 – Assemblare il particolare (C).

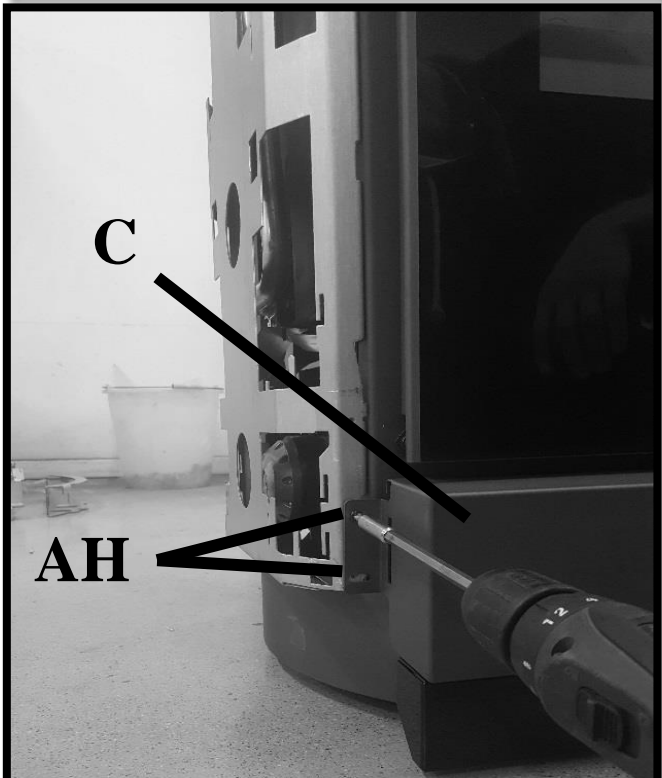

8 – Fissare il particolare (C) con 2 viti (AH) sia sul lato sinistro sia sul lato destro. Nel montaggio assicurarsi che lo stesso sia centrato rispetto alla porta.

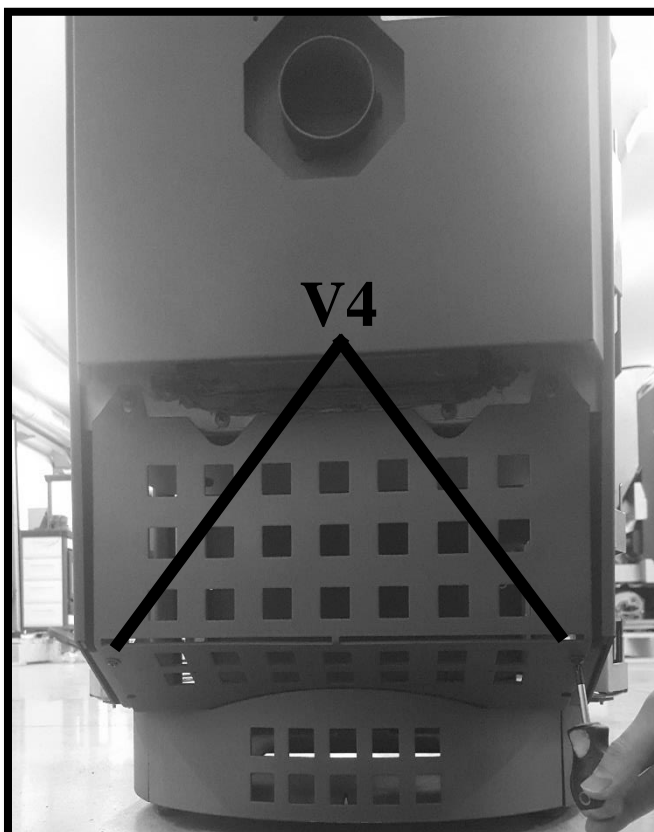

9 – Svitare le 2 viti (V4).

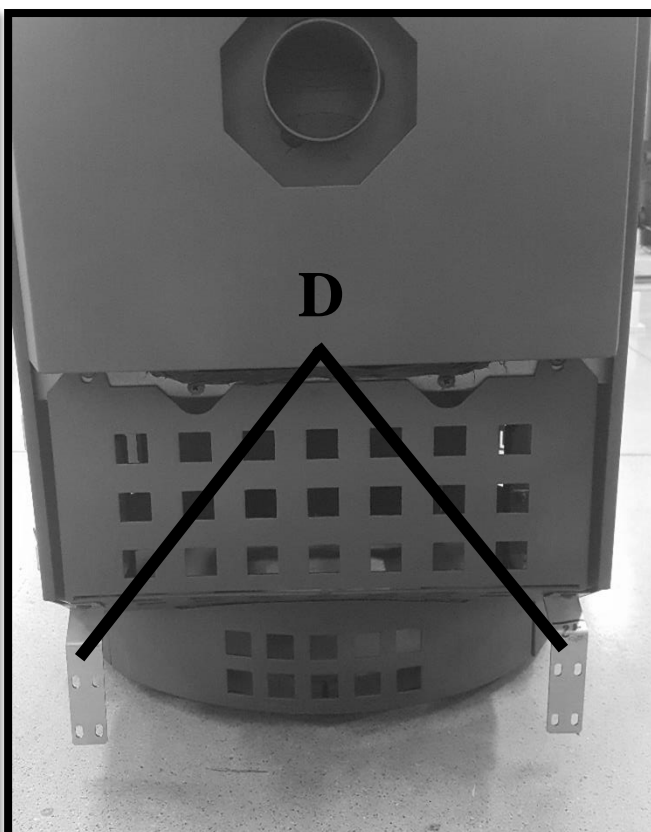

10 – Attraverso le 2 viti (V4) appena tolte, fissare le 2 staffe (D).

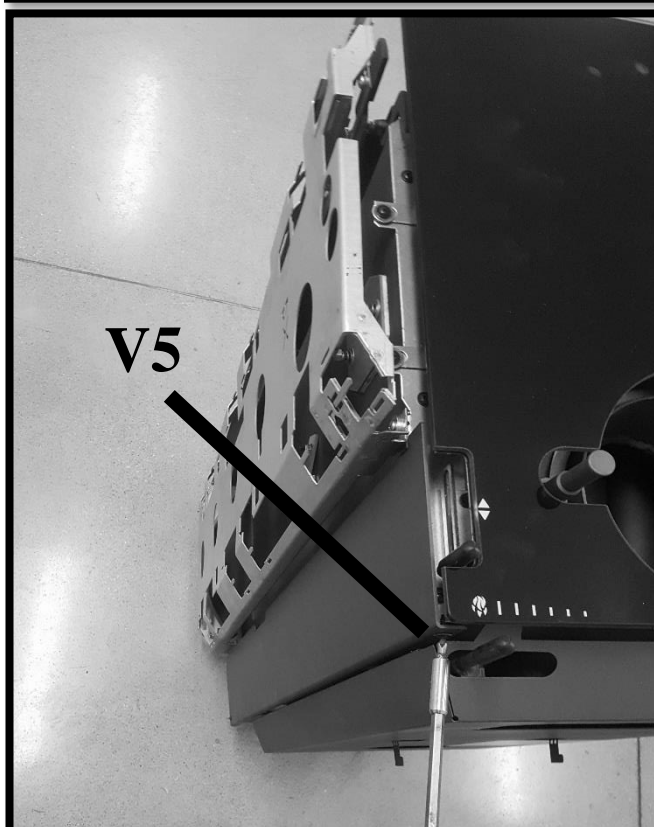

11 – Togliere la vite (V5) presente sia sul lato sinistro sia sul lato destro.

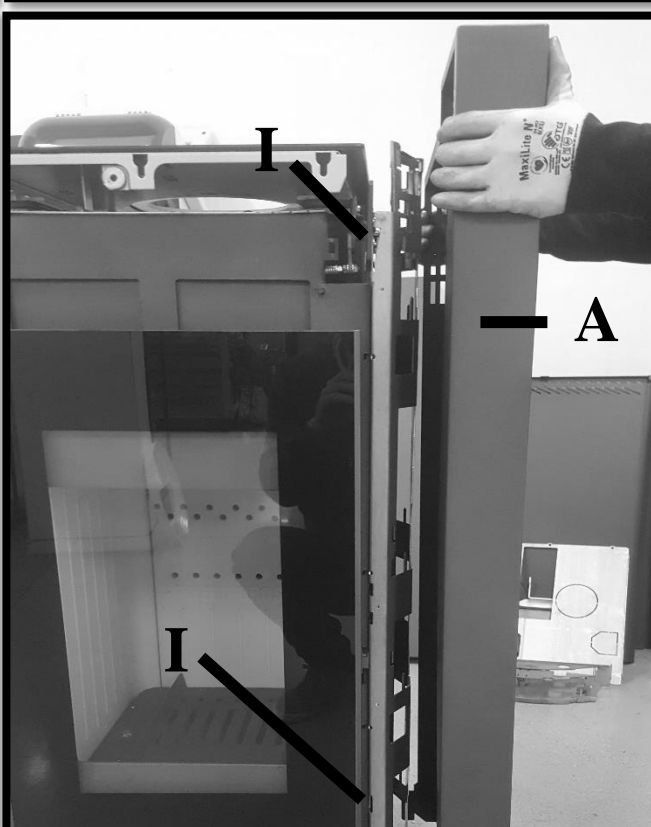

12 – Procedere ad assemblare i fianchi (A) e (G) sia nel lato destro che nel lato sinistro.

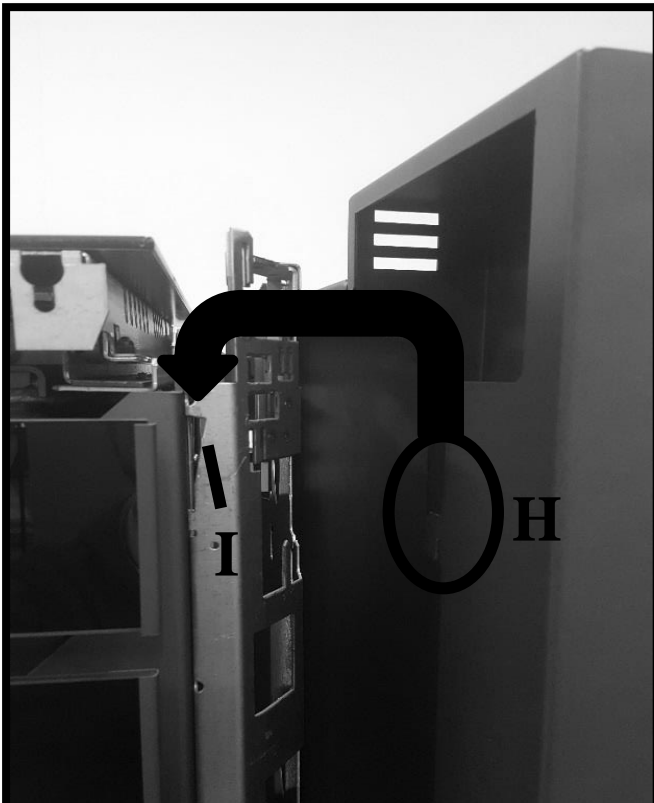

13 – Per assemblare i fianchi (A) e (G) infilare i ganci (H) anteriori nelle apposite sedi (I).

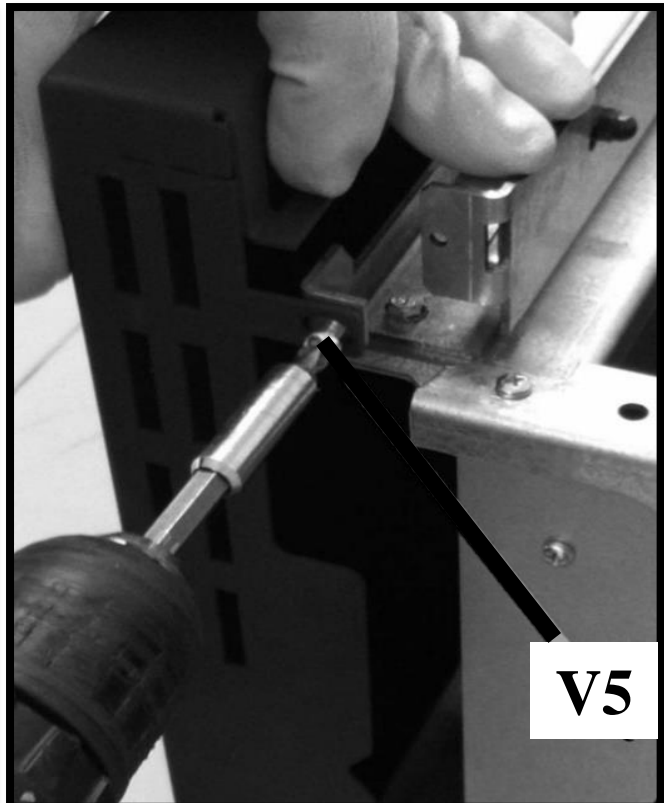

14 – Procedere a fissare i fianchi nella parte posteriore, con la vite (V5) precedentemente tolta, una per lato.



15 – Procedere poi a fissare i fianchi (A) e (G) alle staffe (D) attraverso 4 viti (AH).

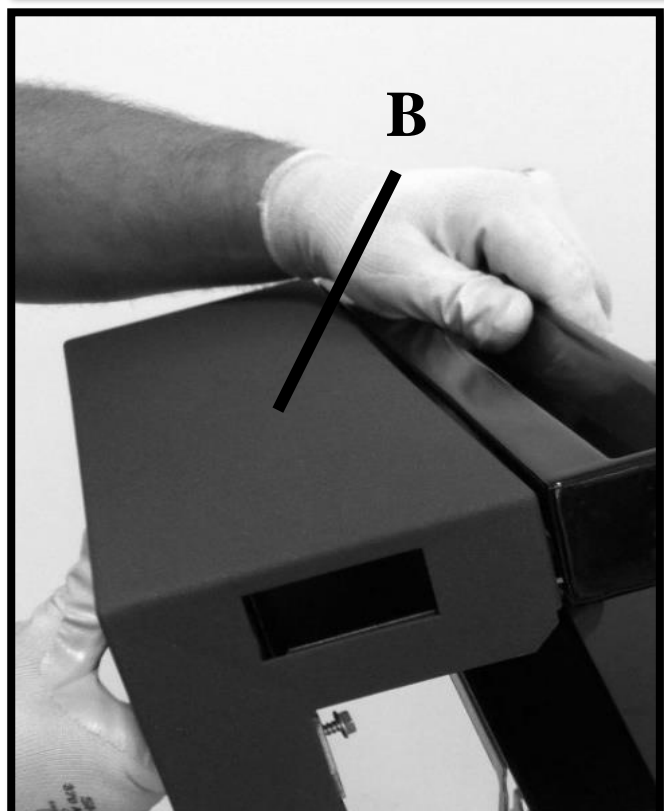

16 – Installare il particolare (B) nella parte superiore.

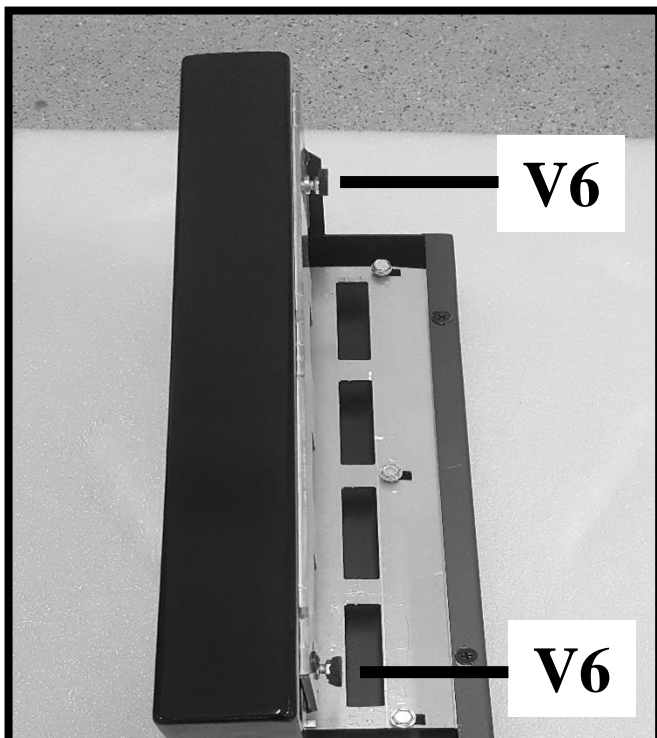

17 – Regolare le 2 viti con feltrino (V6) di protezione indicate, fino a sfiorare il vetro del piano. Procedere poi a riappoggiare il particolare (B) sulla stufa.

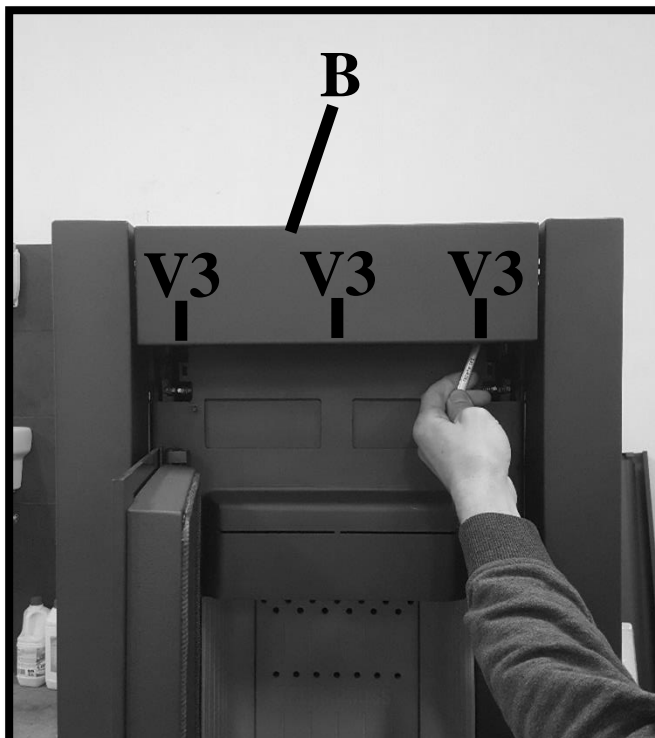

18 – Aprire la porta della camera di combustione e fissare il particolare (B), utilizzando le 3 viti (V3) tolte all'inizio. Stringere le viti solo dopo aver regolato l'altezza.

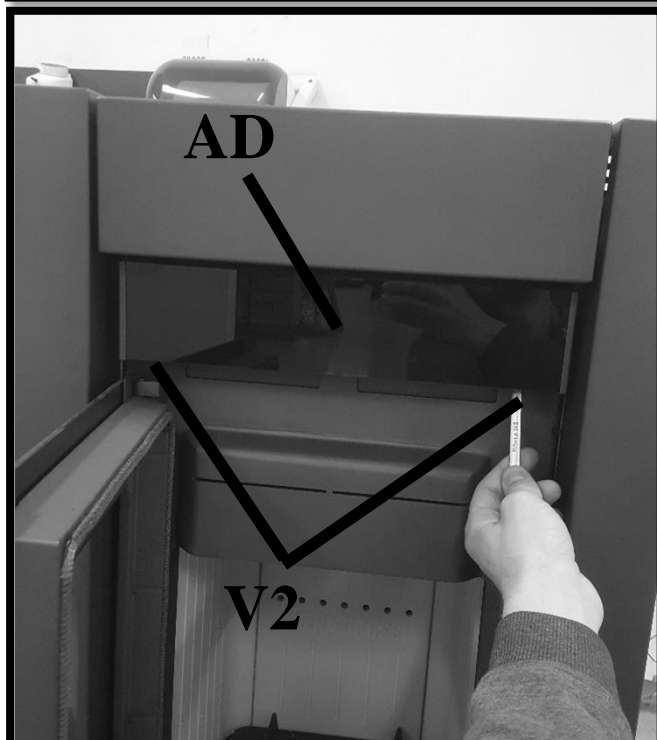

19 – Assemblare il vetro superiore completo di supporto (AD) fissando le 2 viti da 7 mm (V2) e le relative rondelle, tolte precedentemente.

ATTENZIONE, IMPORTANTE:

Regolare con attenzione i rivestimenti in particolar modo nella zona della maniglia, verificando che durante l'apertura e la chiusura della porta la stessa non strisci sul rivestimento danneggiandolo.

6 - PARTI DI RICAMBIO

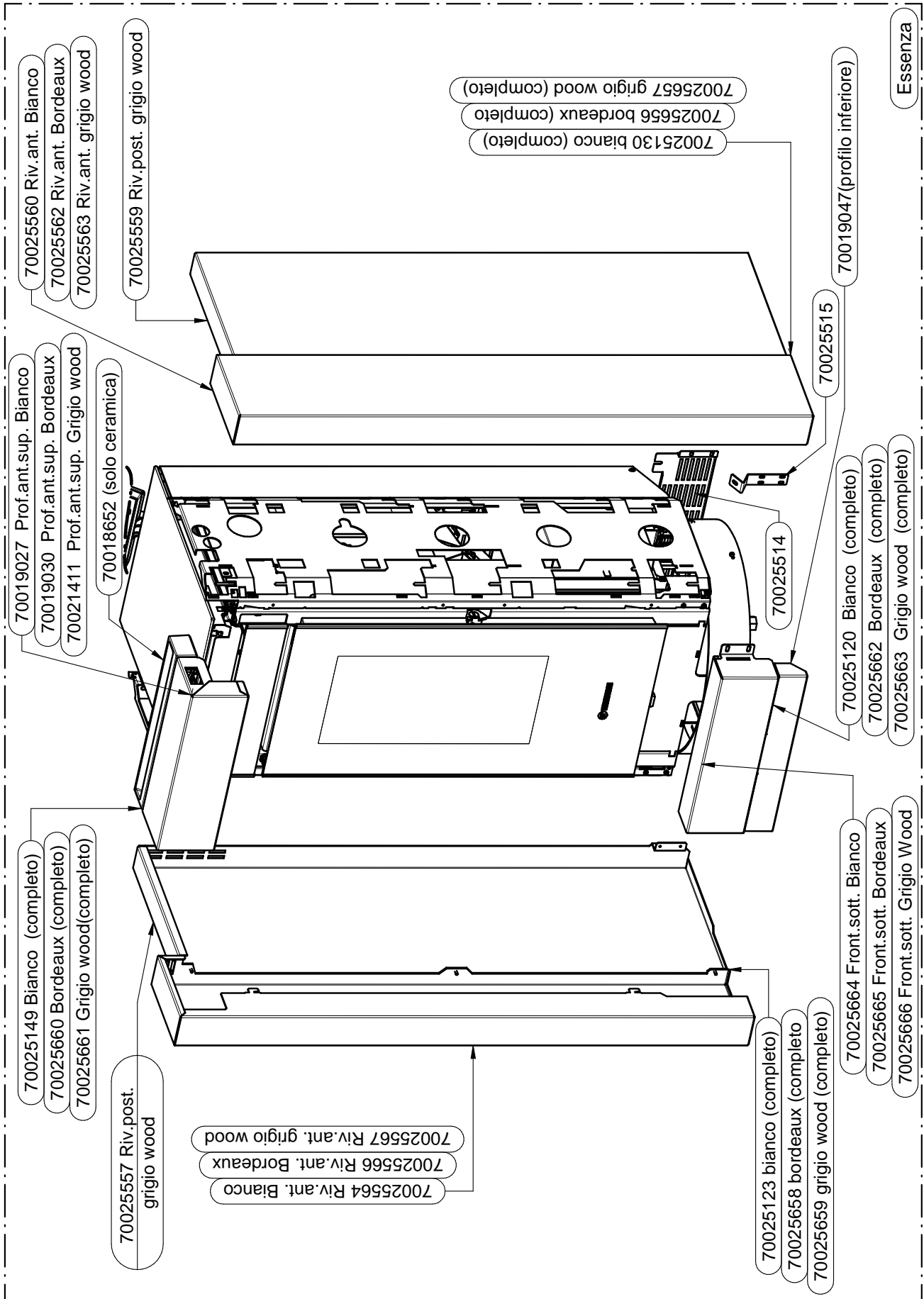



THERMOROSSI 

Fire Lovers

THERMOROSSI S.p.A.

Via Grumolo, 4 (Z.I.) 36011 Arsiero (VI) - ITALY

Fax 0445.741657 - www.thermorossi.com - info@thermorossi.it